



firma
BLACHOTRAPEZ[®]
turi išimtinę teisę platinti vokiškas skardas ThyssenKrupp[®]



firma
BLACHOTRAPEZ[®]
turi išimtinę teisę platinti vokiškas skardas ThyssenKrupp[®]

APIE FIRMA
SKARDINĖS ČERPĖS
STOGO IR FASADO PLOKŠTĖS
SKARDINIMAS

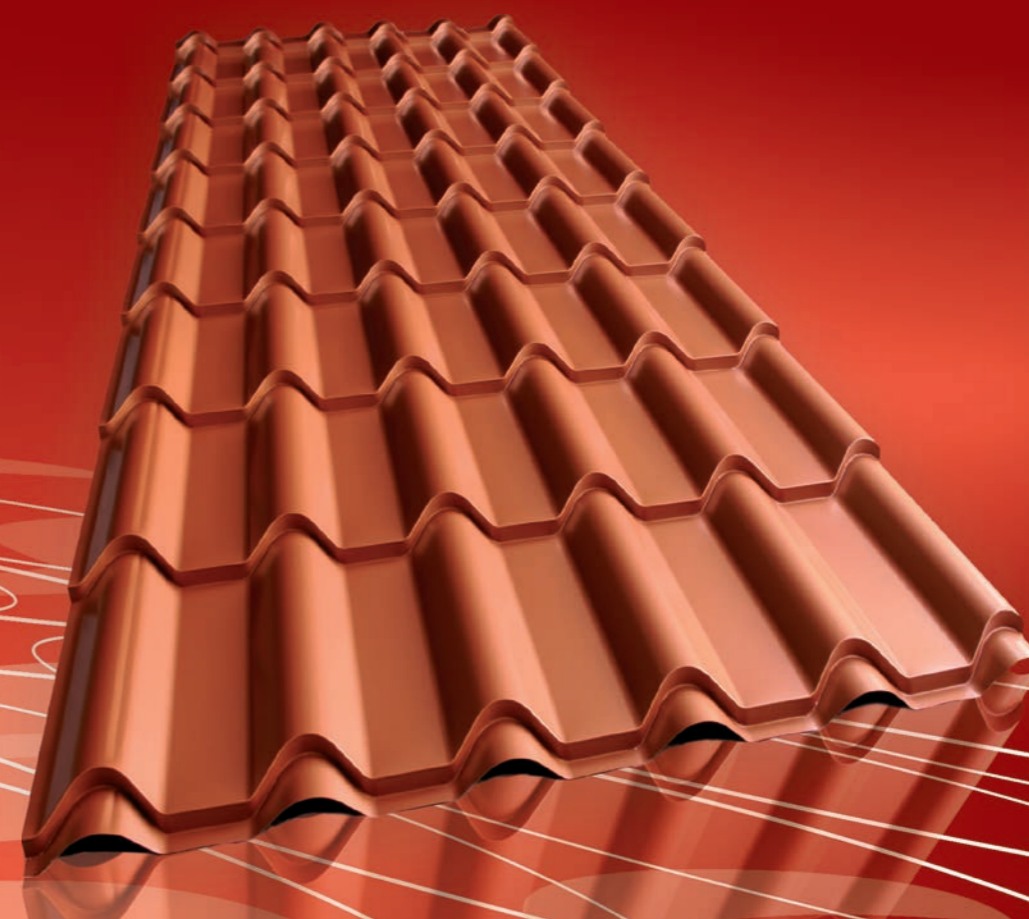

Šis katalogas nėra komercijinis pasiūlymas Civilinio kodekso prasme.

TIEKĖJAI

212



Rabka-Zdrój Kilińskiego 49a
tel. 18 26 85 200, fax 18 26 85 215

e. paštas: blachotrapez@blachotrapez.eu, www.blachotrapez.eu



Siekdami **idealios** kokybės - įveikiame **didžiausius** iššūkius

„BLACHOTRAPEZ“ – stogo ir fasado dangų gamintojų lyderis Lenkijoje. Stogdengio, turinčio kalniečių tradicijų, įsteigta Firma jau daugiau nei 40 metų siūlo patvarias ir solidžias plieno ir aliuminio dangas. Mūsų žinios pagrįstos Podhalės gyventojų, kurie daugelį kartų naudoja nuožulnias stogų konstrukcijas, kad savo namus apsaugotų nuo gūsingų vėjų ir besikaupiančio sniego, patirtimi. Žinių ir naujausių technologijų derinys bei reguliarius techninės bazės naujinimas leidžia pasiūlyti jums geriausios kokybės gaminius. Siūlome trapecines skardas, skardines čerpes, sienų ir stogo lankstinius, jų priedus ir skardinimo paslaugas. Šie skardos gaminiai puikiai tinka gyvenamiesiems namams, pramoniniams statiniams ir viešiesiems pastatams. Mūsų sprendiniai pritaikyti ir tradiciniams, ir naujoviškiems architektūros projektams.

Visi skardos profiliuočiai gaminami mūsų gamybos įmonėse. Kasmet Rabkos Zrojo ir Varšuvos Senkocino gamyklos perdirba tūkstančius tonų skardos, gamina milijonus m2 trapecinės skardos ir skardinių čerpių, patenkina tūkstančius užsakytojų. Žaliavos ir medžiagos gaunamos iš kruopščiai atrinktų metalurgijos kombinatų, priklausančių pasauliniams koncernams: ThyssenKrupp, Arcelor Mittal, US Steel, Hydro, TATA Steel. Mūsų gaminių kokybę įrodo daugybė sertifikatų ir pažymėjimų. Esame įsitikinę dėl mūsų skardų patikimumo ir net neabejodami suteikiame jums net 40 metų garantiją. Didžiausiam šalyje mažmeninės prekybos tinkle mūsų gaminiai yra lengvai pasiekiami, o užsakymui vykdome per itin trumpą laiką. Taip pat veikiame ir užsienio rinkose: Rumunijoje, Slovakijoje, Čekijoje, Vengrijoje, Lietuvoje, Latvijoje ir Baltarusijoje.

Mūsų tikslas – veiksminga prekyba stogo ir fasadų dangomis, todėl mums svarbiausia yra kokybė ir nuolatinis tobulėjimas. Aktyviai bendradarbiaujame su stogdengių įmonėmis ir rangovais, tiesiogiai pasiekiami klientus, dalyvaujame svarbiausiose mugėse.

Daugiau apie mūsų įmonę galite sužinoti tinklalapyje www.blachotrapez.eu, pas mūsų atstovus ir platintojus Lenkijoje ir užsienyje.





ThyssenKrupp



Plieninės skardos su danga pjūvis
Pladur® Wrinkle mat



1. Matinis dekoratyvinis lakas
2. Gruntiniai dažai
3. Metalinis sluoksnis ZM EcoProtect®
4. Plieninė šerdis

15 metų rašytinė garantija

Plieninės skardos su danga pjūvis
Pladur® Relief IceCrystal



1. Paviršiaus spalvinamasis lakas
2. Ledo kristalų struktūros Lakas
3. Gruntiniai dažai
4. Metalinis sluoksnis ZM EcoProtect®
5. Plieninė šerdis

20 metų rašytinė garantija

Pladur® Wrinkle - stambiagrūdė, įvairių spalvų, 2 sluoksnių, ne mažiau kaip 35 mikronų storio danga.
Pladur® ReliefIceCrystal - kardos su patentuota paviršiaus struktūra, primenančia ledo kristalus, padengtos 3 sluoksniais, ne mažiau kaip 36 mikronų storio.
Powloka Zm EcoProtect - modernizuota ir pagerinta metalinė danga, kuriai naudojamas naujoviškas cinko ir magnio lydinys vietoje ligšiolinės cinko dangos. Pasižymi patobulinta apsauga ir ilgesniu patvarumu.

Cinkuotos Plieninės skardos su danga pjūvis
Poliester standard



2. Gruntiniai dažai
3. Cinko apsauginis sluoksnis

1. Dekoratyvinis lakas
2. Gruntiniai dažai
3. Cinko apsauginis sluoksnis
4. Plieninė šerdis

10 metų rašytinė garantija

Plieninė skarda Poliester
Cinkuotos skardos yra populiariausios stogo skardinės dangos. Dabar naudojamos cinkuotos skardos, iš abiejų pusių antikoroziniais gruntiniais arba organiniais dažais padengtos skardos. Paskutinis sluoksnis yra svarbiausias, nes suteikia spalvą ir faktūrą bei jį veikia išorės veiksniai.



Colorcoat HPS200®Ultra /NAUJOVĖ!
Colorcoat HPS200®Ultra NAUDOJAMAS IŠBANDYTAS IR TIK FIRMOJE „tata steel“ (corus) TAIKOMAS METALINIS SLUOKSNIS „Galvalloy“, –kurį sudaro 95 % cinko ir 5 % aliuminio mišinys, užtikrinantis puikią apsaugą nuo korozijos, net ir pjautinių briaunų. Colorcoat HPS200®Ultra Organinio sluoksnio storis yra 200 mm.

- dukart ilgesnis spalvos ir blizgesio patvarumas, palyginti su plastisol sluoksniu
- nepalyginamas pjautinių briaunų patvarumas
- 40 metų CONFIDEX® garantija
- gaminiui nereikia patikrų ir priežiūros
- ilgiausias garantuojamas patvarumas

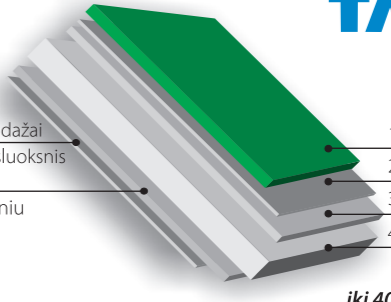

2. Gruntiniai dažai
3. Metalinis sluoksnis Galvalloy

1. Dekoratyvinis lakas
2. Gruntiniai dažai
3. Metalinis sluoksnis Galvalloy
4. Plieninė šerdis

iki 40 metų rašytinė garantija



Mes pirmieji Lenkijoje stogo dangų gamyboje įdiegėme **Aliucinką AZ185!**
Aliucinkas – tai karštojo galvanizavimo būdu, primenančiu karštąjį cinkavimą, iš abiejų pusių aliuminio ir cinko lydinio padengta skarda. Aliucinkas atitinka griežčiausius skardų atsparumo atmosferinei ir drėgnos aplinkos korozijai reikalavimus. Atskirų lydinio sudedamųjų dalių sudėtis procentais – 55 % aliuminio, 43,4 % cinko ir 1,6 % silicio – leidžia pasiekti didelį atsparumą korozijai dėl cinko katodinės apsaugos ir aliuminio ekranavimo efekto sąveikos. Firma „Blachotrapez“ gamyboje naudoja tik aliucinką, kurio masė 185 g/m2 (produktui suteikiama 25 metų garantija).

- 2–6 kartus didesnis atsparumas atmosferinei korozijai (priklausomai nuo aplinkos agresyvumo)
- daug geresnis sluoksnio plastiškumas
- pjautinių briaunų katodinė apsauga
- atsparumas aukštesnei temperatūrai (iki 315 °C be jokių sluoksnio pokyčių)
- mažesnis svoris (iki 3 %), palyginti su karštuoju būdu cinkuotu plieniu
- didesnis atsparumas „Salt Spray Test“ atveju

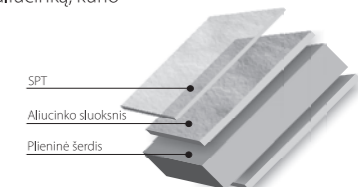

- SPT
- Aliucinko sluoksnis
- Plieninė šerdis

25 metų rašytinė garantija

APLINKAI
DRAUGIŠKA
TECHNOLOGIJA



VOKIŠKOS SKARDOS



SKARDINĖS ČERPĖS

Skardinės čerpės – dažniausios stogo dangos, naudojamos gyvenamiesiems namams, sakraliniams, ūkiniams ir viešiesiems pastatams dengti. Klasikinių čerpių pavyzdžiu formuojami mūsų gaminiai – Diament, Plus, Kingas, Joker – tradicijų ir naujovių derinys. Šias čerpes vis dažniau renkasi dėl jų patvarumo, tiek dengiant naujus pastatus, tiek ir atnaujinant senųjų stogo dangą. Visiškai automatizuotas gamybos procesas leidžia skardą pjaustyti pageidaujamo ilgio, todėl galime įvykdyti net ir neįprasčiausius užsakymus ir kartu sumažėja atliekų kiekis. Siūlome keliolikos spalvų čerpes su poliesterio, PLADUR® EcoProtect ThyssenKrupp, aliuminio ir Colorcoat HPS200®Ultra dangomis. Aukščiausią dengimo kokybę užtikrina kompleksinės apdailos elementų, plokščiųjų skardų, sandarinimų ir tvirtinimų sistemos.

Neginčytinas skardinių čerpių privalumas yra jų nepaprastas lengvumas. 1 m² skardos sveria apie 4,5 kg, t. y. beveik 10 kartų mažiau nei tradicinės keraminės čerpės. Lengva danga pernelyg neapkrauna ir nepažeidžia viso pastato konstrukcijos.

skardinės Čerpės
skardinės Čerpės

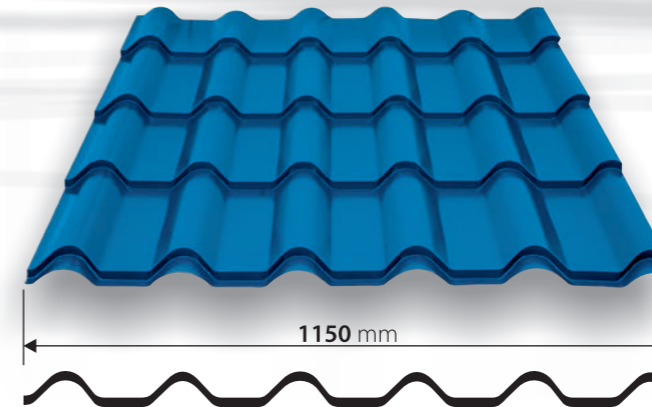

bendrasis plotis: 1150 mm
faktinis dengiamasis plotis: 1045 mm
čerpės profiliuotio užkaičio aukštis: 20 mm
profiluotio aukštis: 34 mm
čerpės modulio ilgis: 350 mm
mažiausias lakšto ilgis: 850 mm
didžiausias lakšto ilgis: 5750 mm
skardos storis: 0,5 - 0,6 mm

PLADUR® mat dangos spalvų pavyzdžiai



skardinės Čerpės
skardinės Čerpės

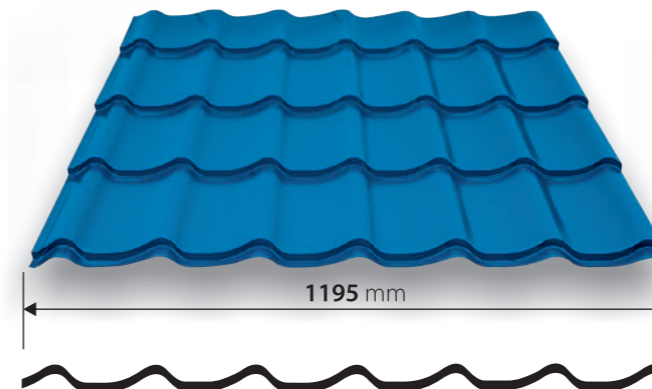

bendrasis plotis: 1195 mm
faktinis dengiamasis plotis: 1100 mm
čerpės profiliuotio užkaičio aukštis: 14/20 mm
profiluotio aukštis: 23 mm
čerpės modulio ilgis: 350/400 mm
mažiausias lakšto ilgis: 850/950 mm
didžiausias lakšto ilgis: 5750 mm
skardos storis: 0,5 - 0,6 mm

PLADUR® mat dangos spalvų pavyzdžiai



skardinės Čerpės
skardinės Čerpės

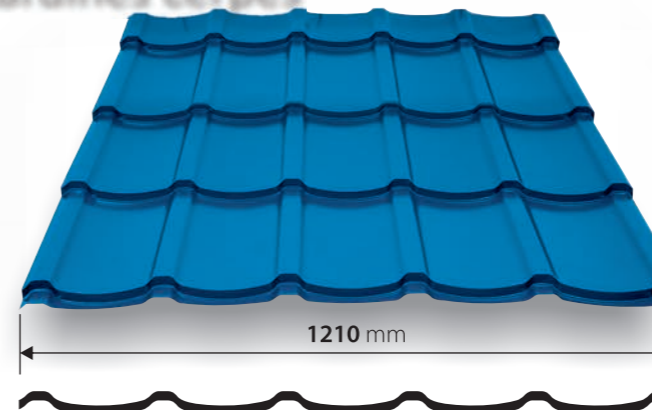

bendrasis plotis: 1210 mm
faktinis dengiamasis plotis: 1150 mm
čerpės profiliuotio užkaičio aukštis: 14/21 mm
profiluotio aukštis: 19 mm
čerpės modulio ilgis: 400 mm
mažiausias lakšto ilgis: 950 mm
didžiausias lakšto ilgis: 5750 mm
skardos storis: 0,5 - 0,6 mm

PLADUR® mat dangos spalvų pavyzdžiai



diament plus

kingas

joker



skardinės čerpės
skardinės čerpės

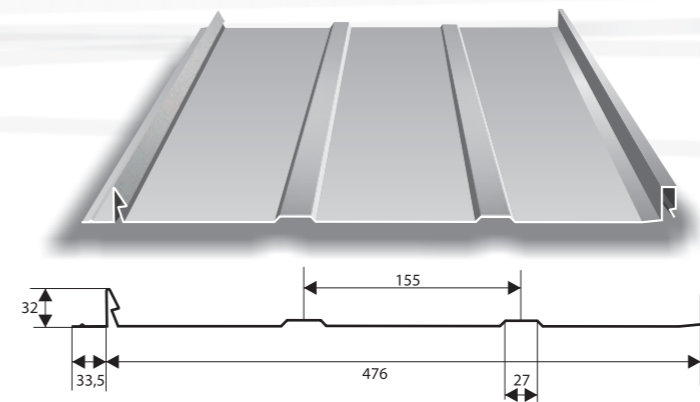

bendras plotis: 515,5 mm
faktinis dengiamasis plotis: 476 mm
įterptinės skardos plotis: 625 mm
krašto aukštis: 32 mm
didžiausias lakšto ilgis: 8000 mm
skardos storis: 0,5 mm

PLADUR® EcoProtect dangos spalvų pavyzdžiai

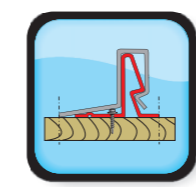

STOGO PLOKŠTĖS tvirtinimo sistema

Suprojektuotas spaustukas leidžia greitai ir patikimai sujungti plokštes be papildomų jungiamųjų elementų. Dėl palei kraštą išdėstytų tvirtinimo angų tvirtinimo varžtus uždengia greitimi profiliuočiai, todėl stogo danga yra labai estetiška ir nematyti jokių tvirtinimų.



STOGO PLOKŠTĖS tvirtinimo sistema



Trapeicinei skardai ir skardinėms čerpėms tvirtinti skirti specialūs savigręžiai sraigtai „3B“ su EPDM gumos tarpine, užtikrinančia tvirtinimo sandarumą. Šoninės ir išilginės skardų klostės papildomai jungiamos uždarosiomis (sandariomis) kniedėmis arba sraigtais. Tiekiami „Farmer“ tipo sraigtus, kurie gaminami stogo dangą atitinkančių spalvų. Be standartiškai siūlomų tvirtinimų, galime pristatyti praktiškai bet kokius sprendinius, įskaitant ir vinių rites, kaiščius bei pistoletais kalamas vinis. Sraigtų kiekį lemia stogo paviršiaus sudėtingumas – vidutiniškai priimama, kad m2 stogo reikia apie 5–8 vienetų.



PALANGĖS

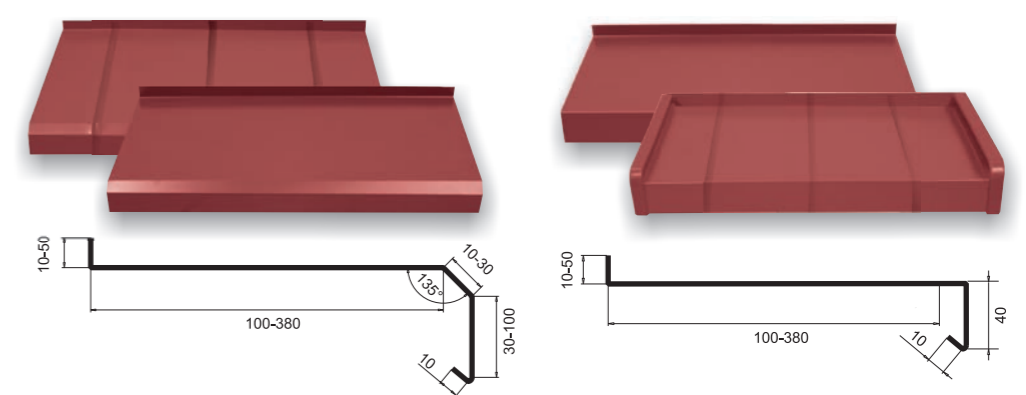

Taip pat siūlome ir kitus priedus: [stoglangius](#), [liukus](#), [latakus](#), [garams laidžias plėveles](#).
Daugiau pasiūlymų tinklalapyje: www.blachotrapez.eu

diament ECO plus

skardinės čerpės
skardinės čerpės

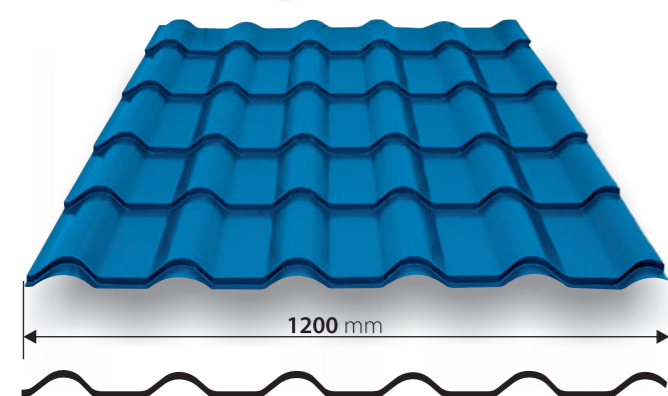

bendras plotis: 1200 mm
aktinis dengiamasis plotis: 1120 mm
čerpės profiliuotio užkaičio aukštis: 14 mm
profiluotio aukštis: 22 mm
čerpės modulio ilgis: 350/400 mm
mažiausias lakšto ilgis: 950 mm
didžiausias lakšto ilgis: 5750 mm
skardos storis: 0,5 - 0,6 mm

PLADUR® mat dangos spalvų pavyzdžiai

kingas ECO plus

skardinės čerpės
skardinės čerpės

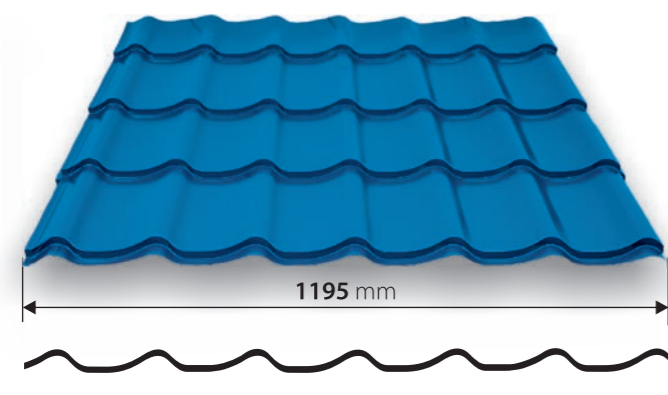

bendras plotis: 1195 mm
aktinis dengiamasis plotis: 1120 mm
čerpės profiliuotio užkaičio aukštis: 14 mm
profiluotio aukštis: 22 mm
čerpės modulio ilgis: 350/400 mm
mažiausias lakšto ilgis: 850/950 mm
didžiausias lakšto ilgis: 5750 mm
skardos storis: 0,5 - 0,6 mm

PLADUR® mat dangos spalvų pavyzdžiai



SKARDINIMAS

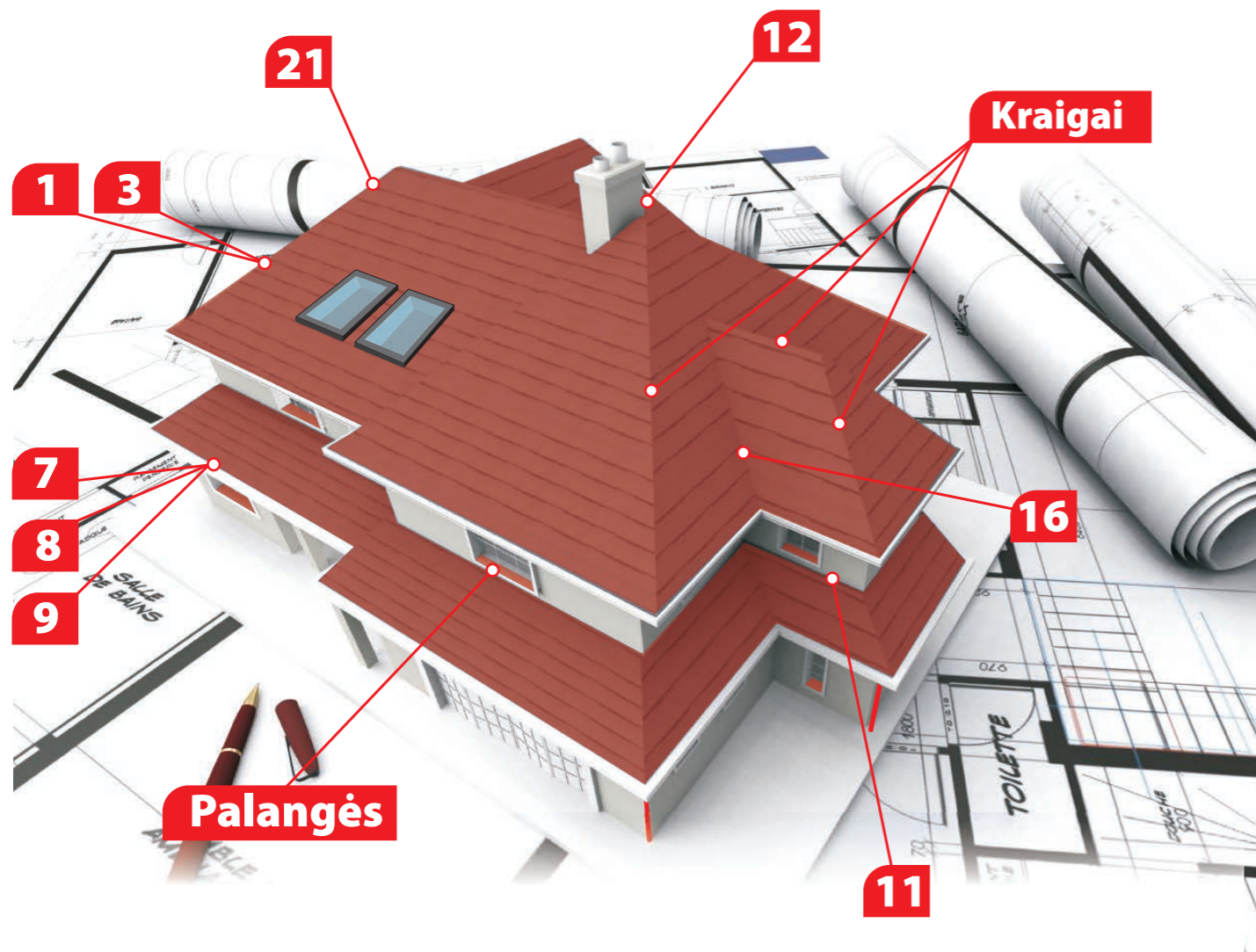

PLIENO PASLAUGŲ CENTRAS

Plieno paslaugų centras (PPC) – tai pasiūlymas klientams, ieškantiems tam tikrų savybių ir atitinkamai apdorotų medžiagų. Teikiamos šios apdirbimo paslaugos: vyniojimas, išilginis ir skersinis pjaustymas bei apsaugos pagal klientų individualius poreikius. Taip pat priimame užsakymus pagal klientų patikėtą medžiagą, o Aukšta gamybos procesų kokybė leidžia optimaliai jas išnaudoti. „Blachotrapez“ siūlomos paslaugos – tai cinkuoto plieno, aliuminio ir organinėmis dangomis dengtų skardų apdirbimas.

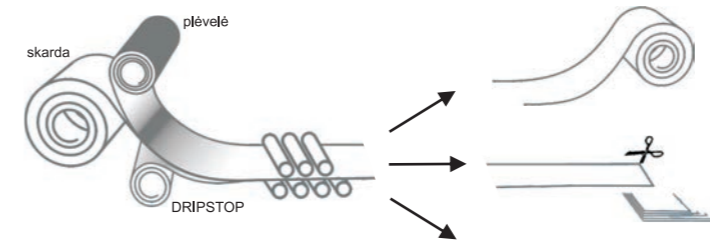
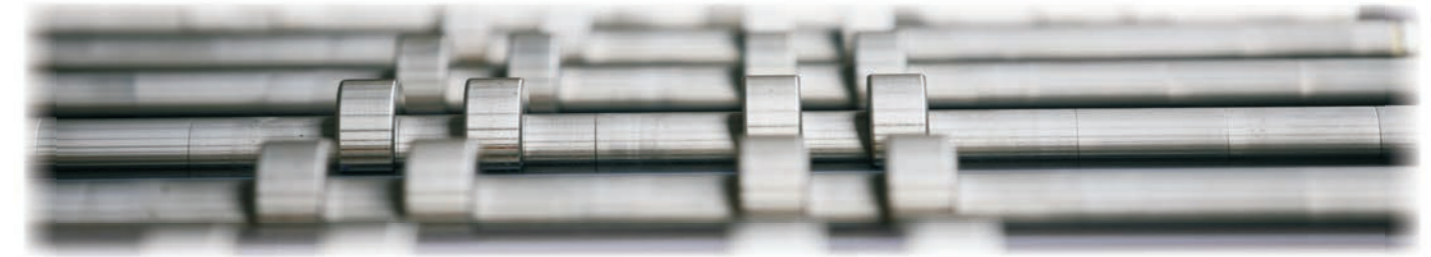

Ričių pervyniojimas nepjaustant.
Techniniai parametrai*:
didžiausias ričių svoris: 12 t
didžiausias juostos plotis: 1500 mm
skardos storis: 0,4–2 mm

Skersinis pjaustymas lakštais ir formomis pagal individualius reikalavimus.
Techniniai parametrai*:
skardos storis: 0,4–2 mm
mažiausias formos dydis: 80 mm x 100 mm
didžiausias lakšto ilgis: 5000 mm

Pradiniai parametrai:
didžiausias ričių svoris: 12 t
didžiausias juostos plotis: 1500 mm
skardos storis: 0,4–2 mm
Prieš pjaustydami skardą galime padengti apsaugine plėvele arba antikondensacine danga – DRIPSTOP.

Išilginis pjaustymas juostomis pagal individualius reikalavimus.
Techniniai parametrai*:
skardos storis: 0,4–3 mm
mažiausias juostos plotis: 80 mm

Transportavimas

Užsakytas medžiagas pristatome į kliento nurodytą vietą (yra galimybė atsiimti užsakymą savo transportu). Medžiagos iškraunamos specializuota įranga arba, jeigu jos nėra, rankomis, dalyvaujant atitinkamam kiekiui žmonių, kad būtų išvengta įbrėžimų, deformacijų ar kitų atsitiktinių pažeidimų.

Priežiūra

Jeigu transportuojant, tvirtinant ar apdorojant buvo pažeista danga, pažeistas vietas būtina tiksliai padengti laku, prieš tai nuo paviršiaus nuvalyti nešvarumus ir riebalus. Laku nepadengtose pjautinėse briaunose gali sluoksniuotis dangos. Rekomenduojama kasmet atlikti stogo apžiūras būtiniausioms priežiūros procedūroms atlikti.

Tvirtinimas

Skardoms tvirtinti siūlome naudoti savigręžius sraigtus su specialia EPDM tarpine (nepaprastai atsparia žemai ir aukštai temperatūrai). Patariama tvirtinti 5–8 sraigtais/m². Skardą reikėtų pjaustyti specialiomis vibracinėmis žirkklėmis (Nibler). Nenaudoti jokių kampinių šlifuoklių, kurie pažeidžia laką!!! Baigus darbus būtina nuo skardos paviršiaus nuvalyti visus nešvarumus (kaip nurodyta tvirtinimo instrukcijoje ir garantijos sąlygose).

Laikymas

Medžiagas laikyti sausoje ir vėdinamoje vietoje, toliau nuo agresyvių medžiagų (trašų, rūgščių). Medžiagos neturėtų liestis su pagrindu. Medžiagų su apsaugine plėvele nereikėtų laikyti ypač saulėtose vietose (atsiminti, kad būtina nedelsiant nuimti plėvelę). Rekomenduojama, kad įsigytos medžiagos nebūtų laikomos ilgiau nei 3 mėnesius (kaip nurodyta tvirtinimo instrukcijoje ir garantijos sąlygose).

* Pateikiami duomenys taikomi „Blachotrapez“ siūlomoms medžiagoms. Klientų patiktų medžiagų parametrus nustatyti būtina konsultuotis su Pardavimo skyriumi. Pervyniojant ir pjaustant išilgai, nekeičiant įterptinės medžiagų pločio, galioja metalurgijoje taikomos paklaidos pagal atitinkamas normas.

MAŽMENOS FILIALAI

MAŽOSIOS LENKIJOS VAIVADIJA

Barcice Górne 12, tel. 18 446 67 42
Bibice ul. Warszawska 93, tel. 18 207 70 22
Bukowina Tatrzańska, ul. Długa, tel. 18 207 70 22
Gorlice, ul. Stróżowska 101, tel. 18 352 05 17
Grybów, ul. Kościuszki, tel. 18 445 29 30
Harkłowa, tel. 18 448 86 08
Jablonka, ul. Sobieskiego 11, tel. 18 264 27 80
Jordanów Mąkacz, ul. 3-go Maja, tel. 18 267 54 56
Jurków 55, kom. 509 004 314
Kraków – Libertów, ul. Jana Pawła II 3, tel. 12 270 32 44
Krościenko, ul. Jagiellońska 122, tel. 18 262 61 47
Krzykawa Nowa 3, tel. 32 642 44 33
Łącko-Maszkowice, tel. 18 444 66 30
Limanowa, ul. Kościuszki 50, tel. 18 337 56 42
Mszana Dolna, Plac Targowy, tel. 18 333 81 00
Nowy Sącz1, ul. Węgierska, tel. 18 442 99 49
Nowy Sącz2, ul. B. Prądmowskiego 5, tel. 18 449 17 33
Nowy Targ1, ul. Krakowska, tel. 18 264 98 40
Nowy Targ2, os. Bór 4a, tel. 18 264 66 15
Nowy Targ3, ul. Ludzmierska 14, tel. 18 264 02 44
Olkus, ul. Długa, tel. 32 645 47 76
Oświęcim - Babice, ul. Spacerowa 1A tel. 33 843 82 60
Rabka Zabornia, ul. Kilińskiego 49 A, tel. 18 267 0105
Rabka Zdrój, ul. Zakopiańska 10 c, tel. 18 267 97 40
Rogoźnik, tel. 18 265 50 15
Ropica Polska 33, tel. 18 353 11 81
Skawina, ul. A. Mickiewicza 29/1, tel. 12 276 12 16
Stryżawa 188 - Role, tel. 33 874 48 20
Wadowice – Chocznia, ul. Kościuszki 158, tel. 33 873 06 83
Zakopane – Ustup, ul. Krakowska, tel. 18 201 97 55
Żegocina 6, tel. 14 613 22 32

MAZOVIJOS VAIVADIJA

Blonie, ul. Powstańców, tel. 22 731 81 21
Ciechanów, ul. Kolonijna 2A, tel. 23 672 05 15
Garwolin - Sulbiny, ul. Wspólna 2, tel. 25 682 05 80
Grodzisk Mazowiecki, ul. Królewska 28, tel. 22 724 10 73
Grójec - Kępina 13, tel. 48 664 28 20
Jablonna, ul. Modlińska 45, tel. 22 782 42 42
Łosice, ul. Białka 45, tel. 83 357 26 98
Mikanów1, tel. 25 756 36 66
Ostów Mazowiecka, ul. Wesola 1, kom. 509 004 249
Piaseczno - Stara Iwiczna, ul. Nowa 11, tel. 22 756 89 38
Płońsk, ul. 117A Płocka kom. 509 004 344
Siedlce - Gręzów 20, tel. 25 641 43 46
Siedlce - Ujrzanów 274, tel. 25 633 30 03
Stojadła, ul. Warszawska 49, tel. 25 758 89 90
Warszawa Sękocin, Al. Krakowska 42, tel. 22 720 27 58
Wolica, Al. Katowicka 39A, tel. 22 739 70 52
Zwoleń, ul. Jana Pawła II 54, tel. 797 004 016

PAKARPATĖS VAIVADIJA

Gluchów 90, tel. 17 224 18 35
Jasło - Siedliska Sławęcińskie 27, tel. 13 449 14 99
Jasło - Warzyce, ul. Bieszczadzka, tel. 13 445 86 68
Lubzina 147A, tel. 17 221 24 28
Nisko, ul. Gruntowa 63, tel. 15 841 51 15
Sokolów Małopolski, ul. Lubelska 40, tel. 17 228 03 30
Świlcza, tel. 17 856 00 75
Tarnobrzeg - Zakrzów, Al. Warszawska, kom. 509 004 360

ŽEMUTINĖS SILEZIJOS VAIVADIJA

Bielany Wrocławskie, ul. Wrocławska 32, tel. 71 311 07 68
Jeleniów 52A, tel. 74 866 21 50
Legnica, ul. Jaworzyńska 258, tel. 76 727 40 41
Kłodzko, ul. Wyspiańskiego 77, kom. 797 004 012

MAŽMENINĖS PREKYBOS SKYRIUS

Stanisław Nuciak tel. 509 004 163
e. PAŠTAS: s.nuciak@blachotrapez.eu
tel. 18 26 85 200 vid. 225

OPOLĖS VAIVADIJA

Kluczbork - Ligota Górna, ul. Gliwicka 8, tel. 77 413 36 37
Strzelce Opolskie, Plac Targowy 4, kom. 77 418 40 61

SILEZIJOS VAIVADIJA

Bielsko-Biala, ul. Przęciętna 78, tel. 33 821 65 57
Częstochowa, ul. Rocha 142, tel. 34 368 51 01
Jaworze, ul. Bielska 181, kom. 509 004 160
Kęty - Czaniec, ul. Kęcka 88, tel. 33 810 98 19
Kłobuck, ul. Wieluńska 37, tel. 34 310 00 75
Mikołów - Śmiłowice, ul. Gliwicka, tel. 32 226 10 92
Milówka, ul. Jana Kazimierza 42, tel. 33 863 71 00
Pietrzykowice, ul. Wesola, tel. 33 862 02 83
Racibórz - Markowice, ul. Gliwicka, tel. 32 410 48 78
Rybnik, ul. Rybnicka 66, tel. 32 235 00 26
Świnna 154, tel. 33 863 90 90
Tarnowskie Góry, ul. Gliwicka 84, tel. 32 285 64 10
Ustroń - Nierodzim, tel. 33 854 70 70
Wisła, ul. Głębcze, tel. 33 858 38 00
Zawada, ul. Długa 4, tel. 34 327 35 71
Zawiercie, ul. Siewierska 76, tel. 32 67 75 177
Żywiec, ul. Armii Krajowej 58, tel. 33 861 20 10
Żywiec - Moszczanica, kom. 509 004 216

PALENKĖS VAIVADIJA

Siemiatycze, ul. Ciecchanowiecka 19G, tel. 85 656 11 10
Wysokie Mazowieckie, ul. Zambrowska1, tel. 86 219 40 06

DIDŽIOSIOS LENKIJOS VAIVADIJA

Kalisz1, ul. Łódzka 221, tel. 62 767 00 72
Kalisz2, ul. Wrocławska 35, tel. 62 501 54 15
Świba, tel. 62 791 60 24

LODŽĖS VAIVADIJA

Bełchatów, ul. Lipowa 106 A, tel. 44 633 28 10
Brzeziny, ul. Kościuszki 38, tel. 46 874 02 39
Okup Wielki, ul. Sieradza 34, tel. 43 675 18 42
Łódź, ul. Rzgowska 254, tel. 42 640 96 22
Piotrków Trybunalski, ul. Roosevelta 48, tel. 44 649 60 56
Radomsko, ul. Przedborska 230 A, tel. 44 682 42 15
Rawa Mazowiecka, ul. Skierniewicka 24A, tel. 46 814 59 77
Sieradz, ul. POW 155, tel. 43 822 05 62
Wieluń - Dąbrowa, ul. Wrocławska 127, tel. 43 840 44 80
Zgierz, ul. Łódzka 71, tel. 42 717 51 90

LIUBLINO VAIVADIJA

Biłgoraj, ul. Tarnogrodzka 9, tel. 84 627 59 39
Gołaszyn 42 C, kom. 509 004 394
Janów Lubelski, ul. Lubelska, tel. 15 872 30 09
Konopnica, Plac Targowy, tel. 81 503 10 33
Kraśnik, ul. Urzędowska 220, tel. 81 825 33 00
Kurów, Brzozowa Gać 107, tel. 81 880 80 89
Lubartów - Łucka, tel. 81 85 55 359
Międzyrzec Podlaski, ul. Radzyńska29, kom. 797 004 007
Radzyń Podlaski, ul. Międzyrzeczka 103, kom. 509 004 391
Wilkołaz, Stacja Kolejowa 27, tel. 81-723-52-36

ŠVENTO KRYŽIAUS VAIVADIJA

Jędrzejów, kom. 797 004 025

GAMYBOS ĮMONĖS

Gamybos įmonė
34-700 Rabka-Zdrój, Zabornia
 ul. Kilińskiego 49a
 tel. /fax 18 26 70 121
 centrala tel. 18 26 85 200
 fax 18 26 85 215

Gamybos įmonė
05-090 Warszawa-Sękocin
 Al. Krakowska 42
 tel. 22 715 69 35
 fax 22 715 69 36

KOMERCIJOS SKYRIUS

Jarosław Turczyński tel. 509 004 104
 e. paštas: j.turczynski@blachotrapez.eu

34-700 Rabka-Zdrój
 Kilińskiego 49a
 tel. 18 26 85 200
 fax. 18 26 85 215

Įmonės buveinė
34-700 Rabka-Zdrój
 Kilińskiego 49a
 tel. 18 26 85 200
 fax 18 26 85 215
 info@blachotrapez.eu



DIDMENININKŲ APTARNAVIMO SKYRIUS

Rabkos komercijos skyrius Kilińskiego 49a:

Antoni Luberdą
 mob. 509 004 102
 fax 18/26 85 215

Varšuvos Sękocino komercijos skyrius:

Mateusz Kubiński
 mob. 509 004 147
 tel. 22/720 32 85, fax 22/720 67 87

Mažosios Lenkijos, Pakarpatės, Švento Kryžiaus vaivadijos: 509 004 248

Silezijos, Opolės, Žemutinės Silezijos vaivadijos: 509 004 260

Lodžės ir Didžiosios Lenkijos vaivadijos: 509 004 148

Liublino, Švento Kryžiaus vaivadijos: 509 004 342

Mazovijos, Liublino vaivadijos: 509 004 257

EKSPORTO SKYRIUS

Čekija tel. 509 004 342

Vengrija tel. 797 004 024
 tel. 36 209 178 459
 tel. 797 004 022

Rumunija tel. 797 004 023

Baltarusija tel. 509 004 147
Lietuva tel. 22 720 32 85
Latvija

Blachotrapez sp. z o.o.
Warszawa Sękocin

Blachotrapez sp. z o.o.
Rabka - Zdrój

Blachotrapez s.r.o.

Tvrdošín
 ul. Vojtáššákova 604
 tel. 00 421 43 53 92 29
 tel. 00421 43 53 92 28
 e. paštas: sidlo@blachotrapez.sk

Blachotrapez s.r.l.

str. FABRICII 8A
Baia Mare
 jud. MARAMURES
 tel. +40 362 422 906 TELEFON
 tel. +40 362 422 907
 e. paštas: baiamare@blachotrapez.eu

Mazovijos, Palenkės, Varmijos Mozūrų vaivadijos: 509 004 150

Pamario ir Kujavijos Pamario vaivadijos: 509 004 343

Vakarų Pamario, Liubušo ir Didžiosios Lenkijos vaivadijos: 509 004 255

Didžiosios Lenkijos ir Lodžės vaivadijos: 509 004 370